

# VAN DEN BERG

## *DESIGN AFVOERPROGRAMMA*

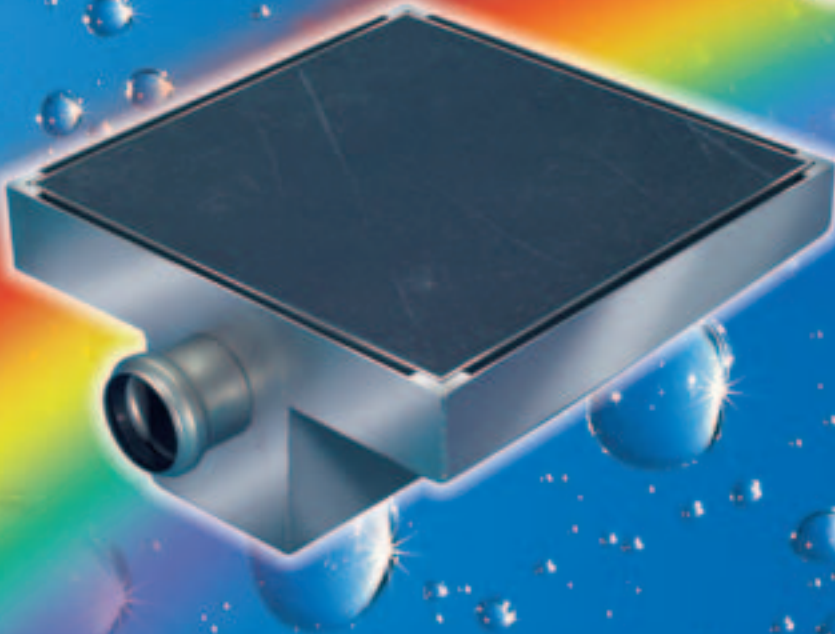
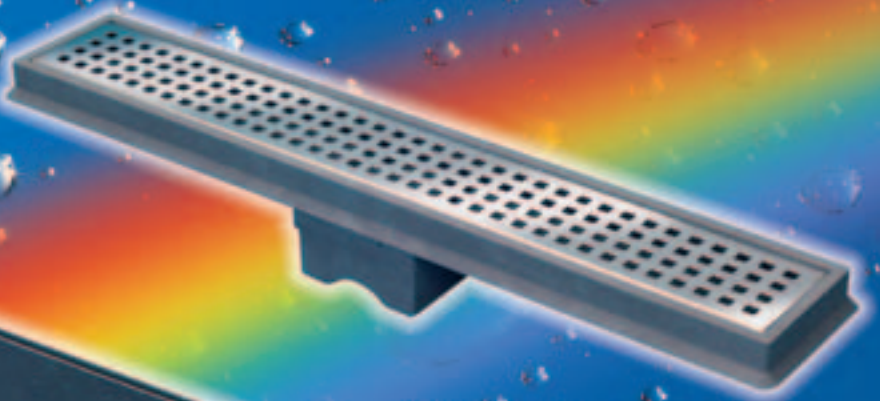
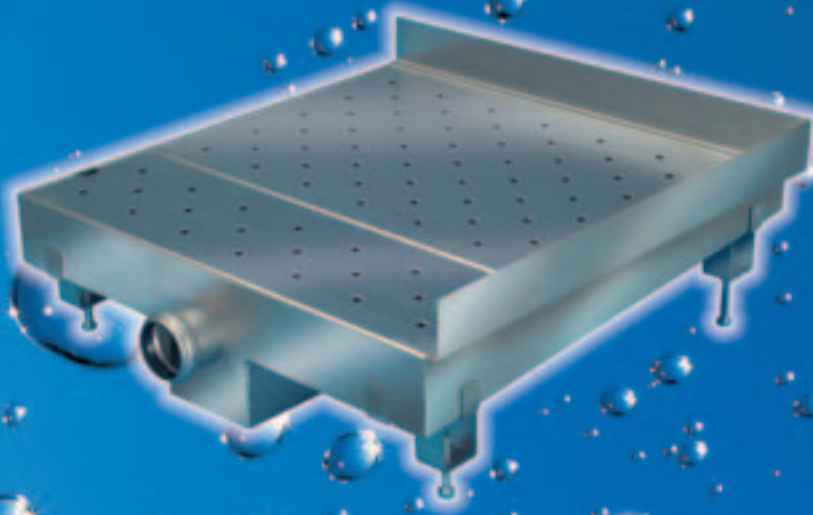

# 2005

- 3      **Standaard douchegoten, zij- en onderuitlaat**
- 4      **Kwartronde douchegoten, speciale uitvoeringen**
- 5      **L - T en U vormige douchegoten**
- 6      **ABS Kunststof douchegoten met roestvrijstalen roosters**
- 7      **RVS doucheplaat met ingebouwde afvoer**
- 8      **RVS tegelput met ingebouwde afvoer**
- 9/10    **Design doucheputten zij- en onderuitlaat**
- 11     **Exclusieve doucheputten met hoge afvoercapaciteit**

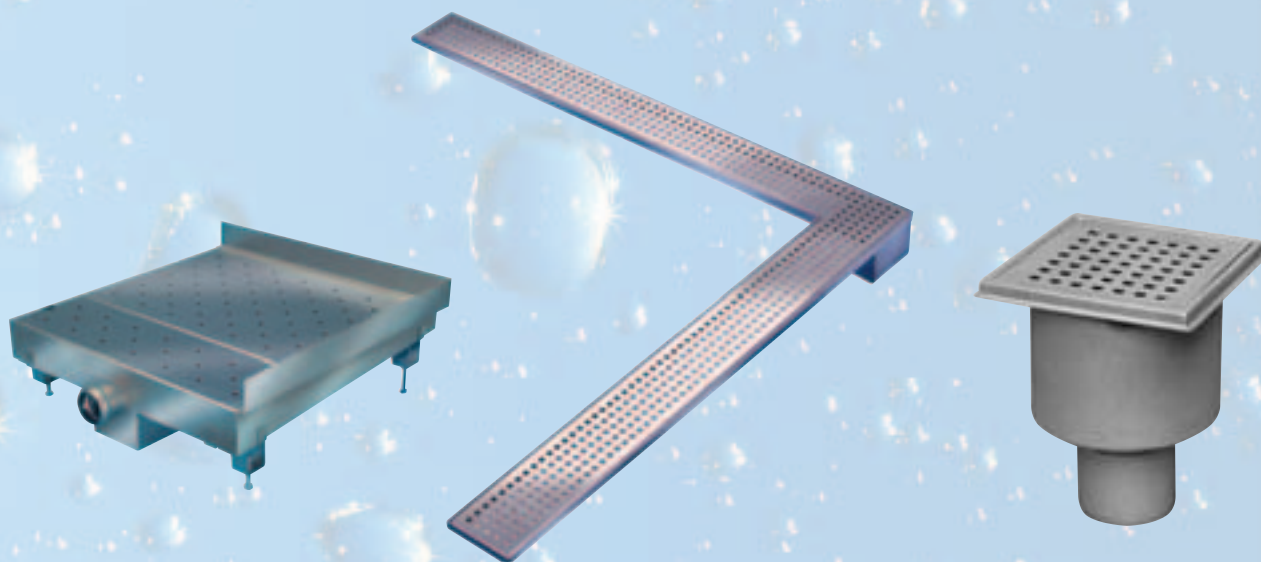

## Standaard douchegoten, zij- en onderuitlaat

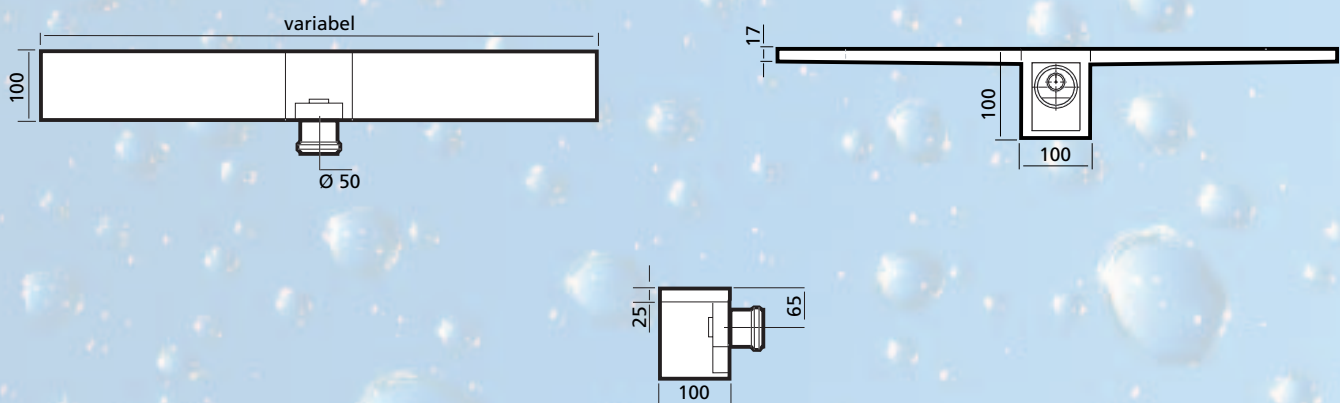
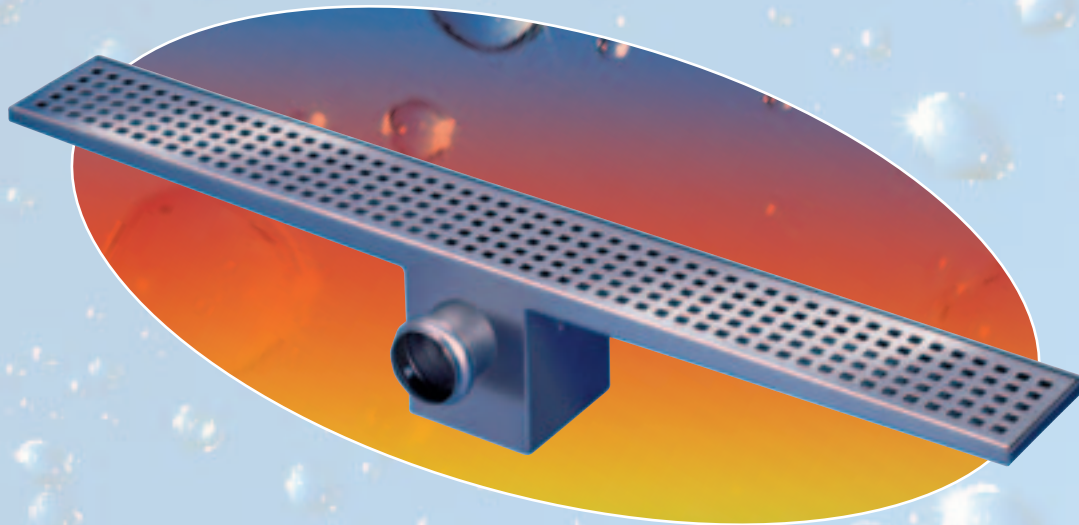

- geheel uit RVS 304, incl. sifon
- leverbaar in afm. 300 tot 1500 mm, oplopend per 100 mm
- breedte 100 mm
- leverbaar in onder of zijuitlaat
- afvoer capaciteit 25 liter per minuut
- voor onderuitlaat, inbouwhoogte 82 mm
- voor de zijuitlaat, inbouwhoogte 100 mm
- aflopende bodems, dus alleen in het sifongedeelte water
- roosters uit 1 stuk (deelbaar op verzoek)
- insteek uitlaat  $\varnothing 50$  mm, voorzien van EPDM manchetring
- roosters voorzien van gaten vierkant 8 mm

## Kwartronde douchegoten

Leverbaar in afm. 800-900-1000 mm

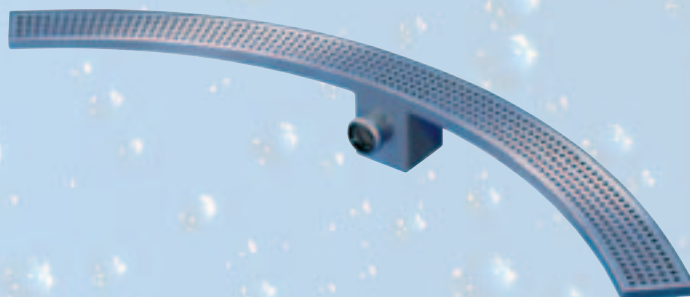
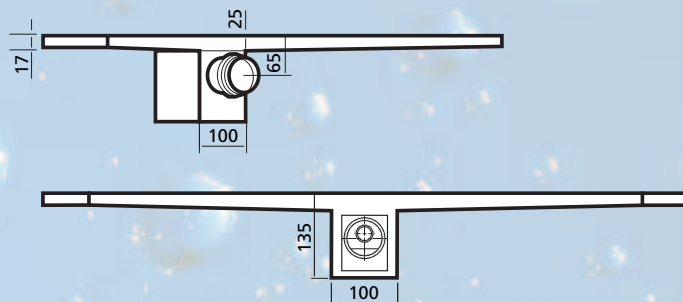
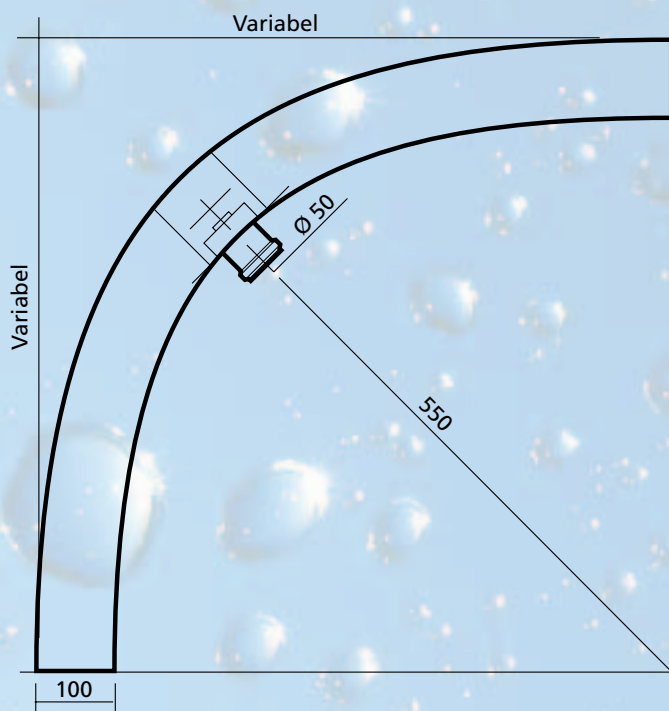

## Speciale uitvoeringen

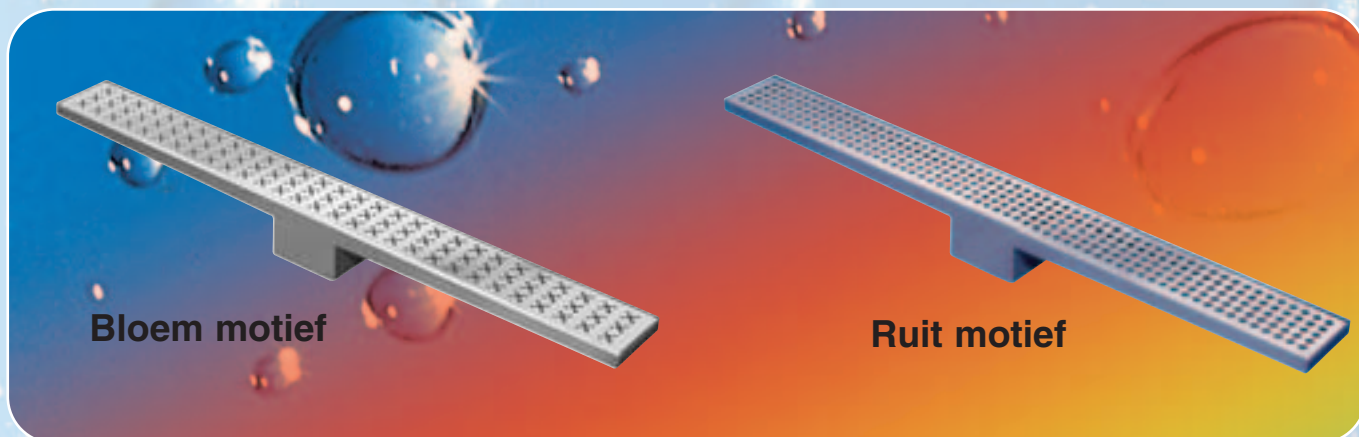

Bloem motief

Ruit motief

Alle uitvoeringen zijn ook leverbaar in RAL kleuren.

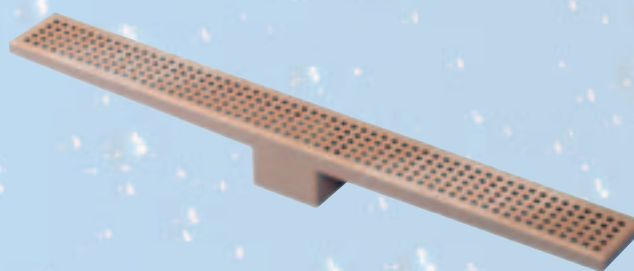

Leverbaar in afm. 600 tot 1000 mm, olopend per 100 mm

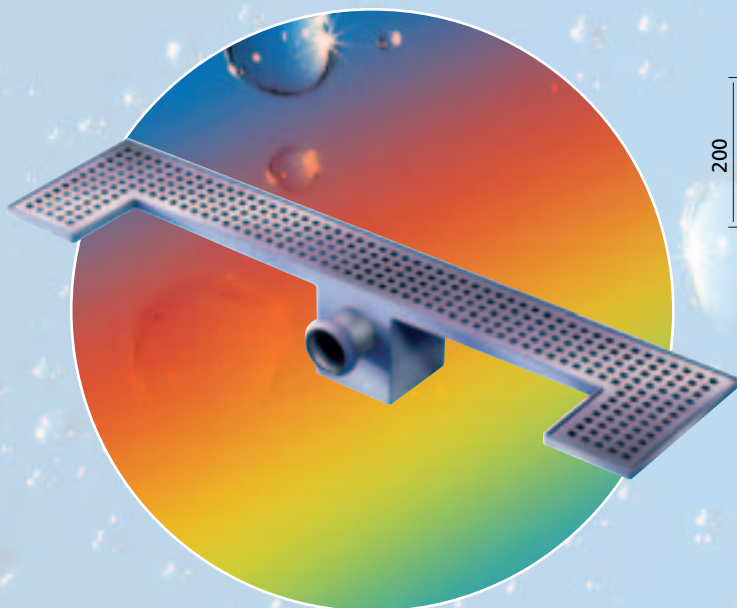
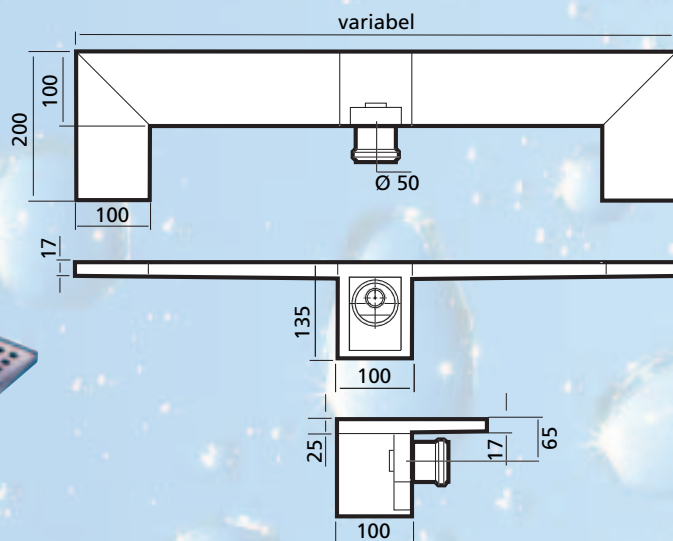
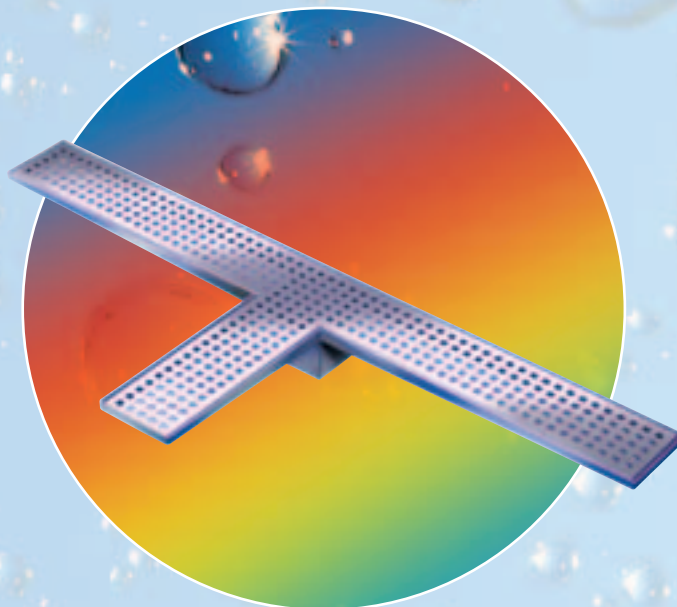
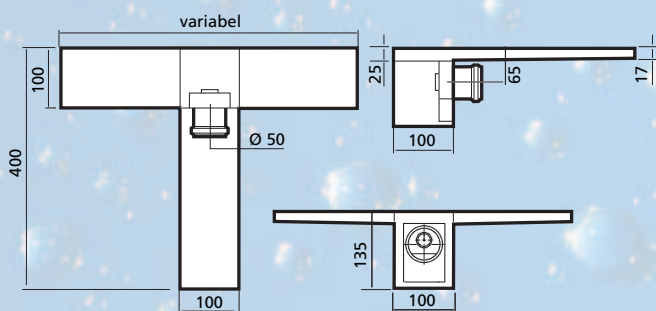
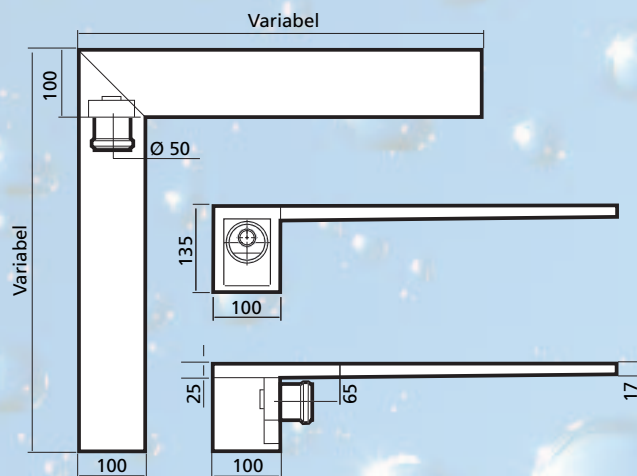
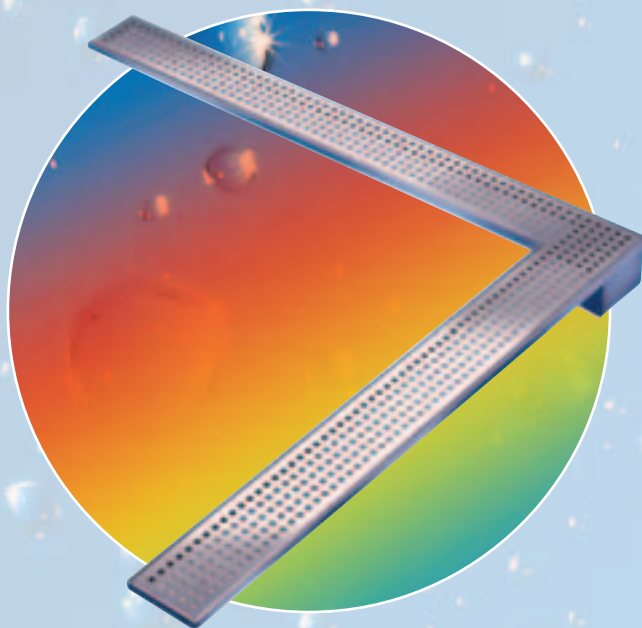

## ABS kunststof douchegoten met roestvrijstalen roosters

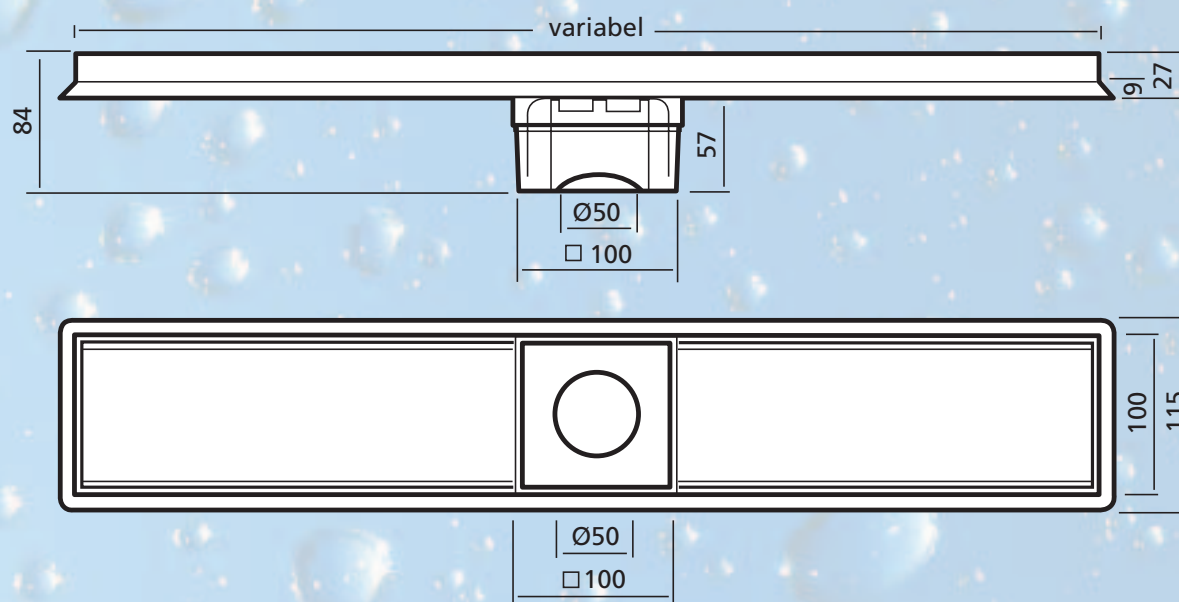
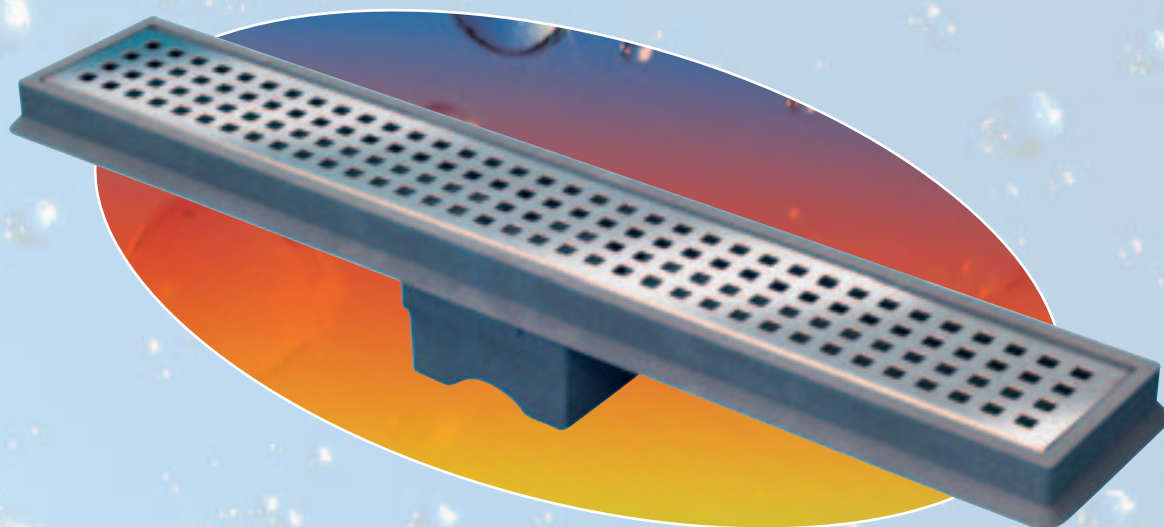

- ABS kunststof goothuis
- RVS 304 roosters uit 1 stuk (deelbaar op verzoek)
- variabele lengten: 300-400-500-600-700-800-900-1000 mm
- breedte 100 mm
- voorzien van instortflens
- verlijmbare onder/zijuitlaat  $\varnothing$  50 mm
- afvoercapaciteit 25 liter per minuut
- inbouwhoogte 84 mm
- aflopende bodems, dus alleen in sifongedeelte water
- roosters voorzien van gaten vierkant 8 mm

## RVS doucheplaat met ingebouwde afvoer

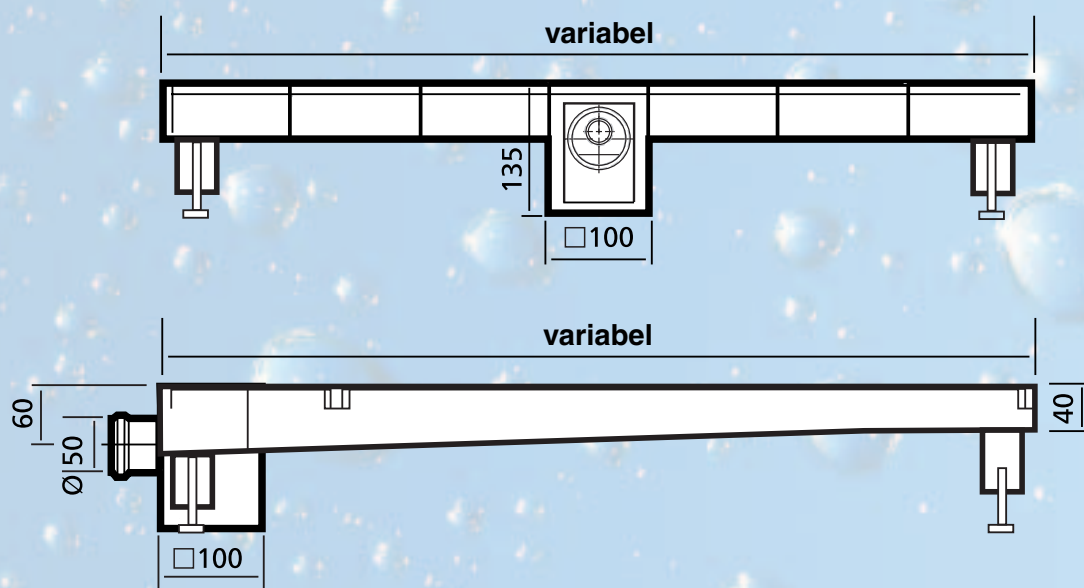
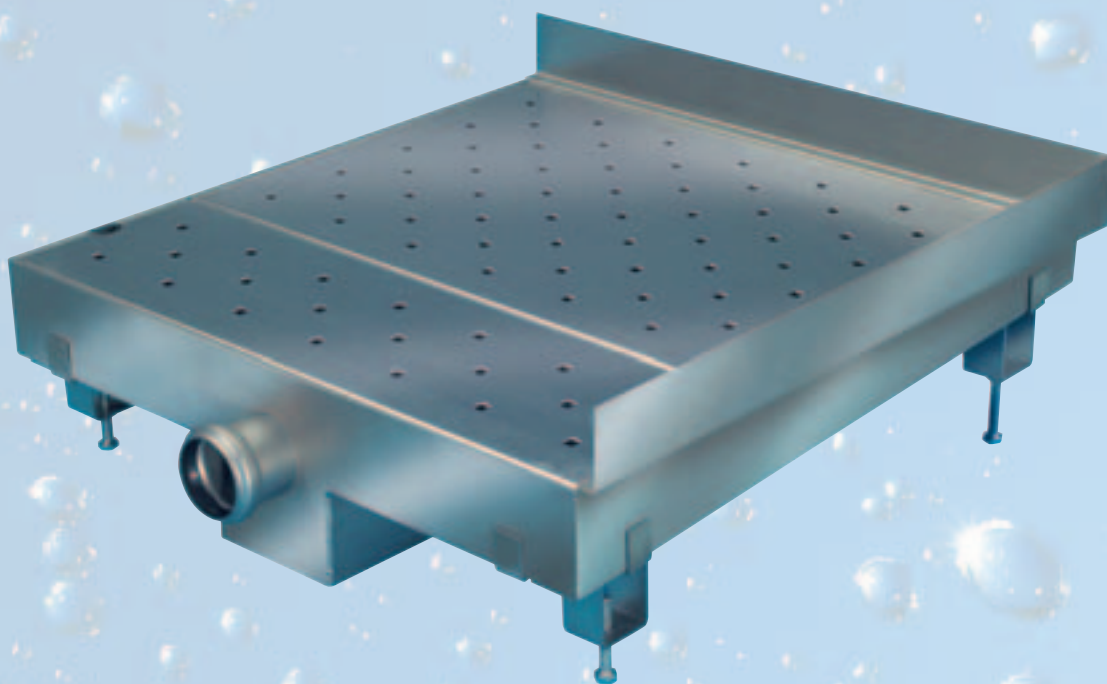

- geheel uit RVS 304, incl. sifon
- leverbaar in afm. 800 x 800 - 900 x 900 mm en 1000 x 1000 mm
- afvoercapaciteit 25 liter per minuut
- roosters uit 2 delen, voorzien van *design* oppervlak
- insteekuitlaat  $\varnothing$  50 mm, voorzien van EPDM manchetring
- aflopende bodem, dus alleen in sifon gedeelte water
- roosters voorzien van gaten vierkant 8 mm
- waterdichte verbinding met de wandtegels d.m.v. meegeleverde RVS integelranden

## RVS tegelput met ingebouwde afvoer

Topdesign

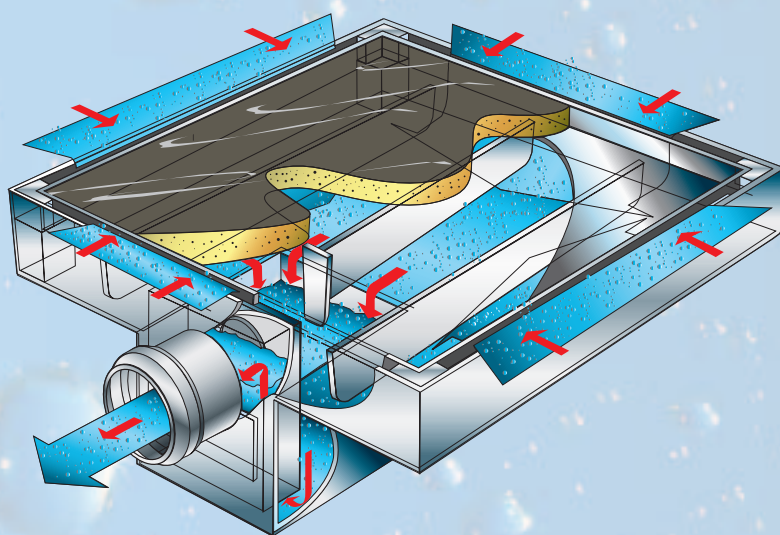
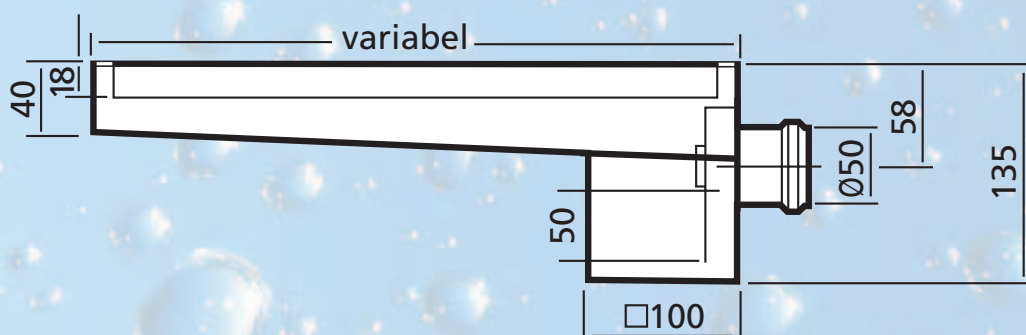
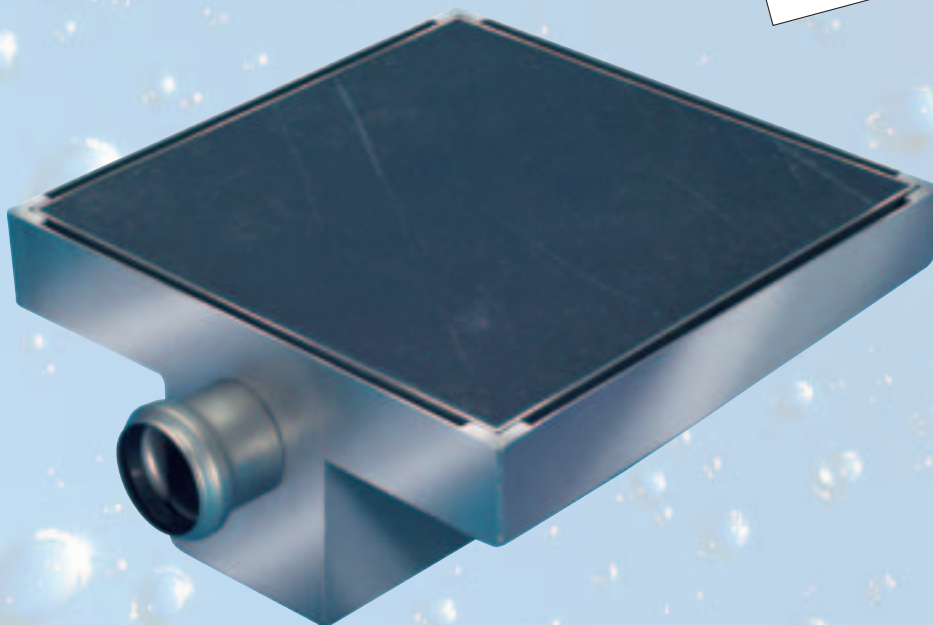

- geheel uit RVS 304, incl. sifon
- leverbaar in afm. 300 x 300 mm (andere maten volgen)
- afvoercapaciteit 25 liter per minuut
- waterafvoer langs putrand, dus geen rooster zichtbaar (zie animatie tekening)
- insteekuitlaat  $\varnothing$  50 mm, voorzien van EPDM manchetring
- aflopende bodem, dus alleen in sifon gedeelte water

# DESIGN DOUCHEPUTTEN

ZIJ- EN ONDERUITLAAT



## rvs put

### nr. 2910

- Rvs 304 puthuis + klo krooster
- oppervlak gepolijst
- als zijuitlaat bijgeleverde ABS adapter insteken
- als onderuitlaat PP of PVC buis  $\text{\O} 40$  mm insteken
- kap. 25 liter per minuut

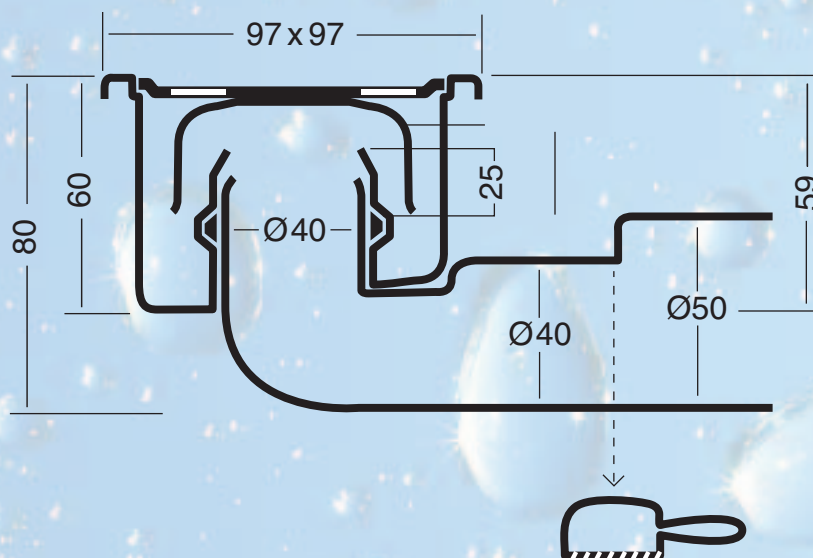

### nr. 2910V

- idem, met vastgeschroefd rooster

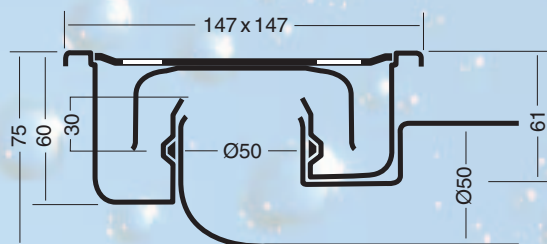

### rvs put

#### nr. 2915

- RVS 304 puthuis + klo krooster
- oppervlak gepolijst
- als zijuitlaat bijgeleverde ABS adapter insteken
- als onderuitlaat PP of PVC buis Ø 50 mm insteken
- kap. 30 liter per minuut

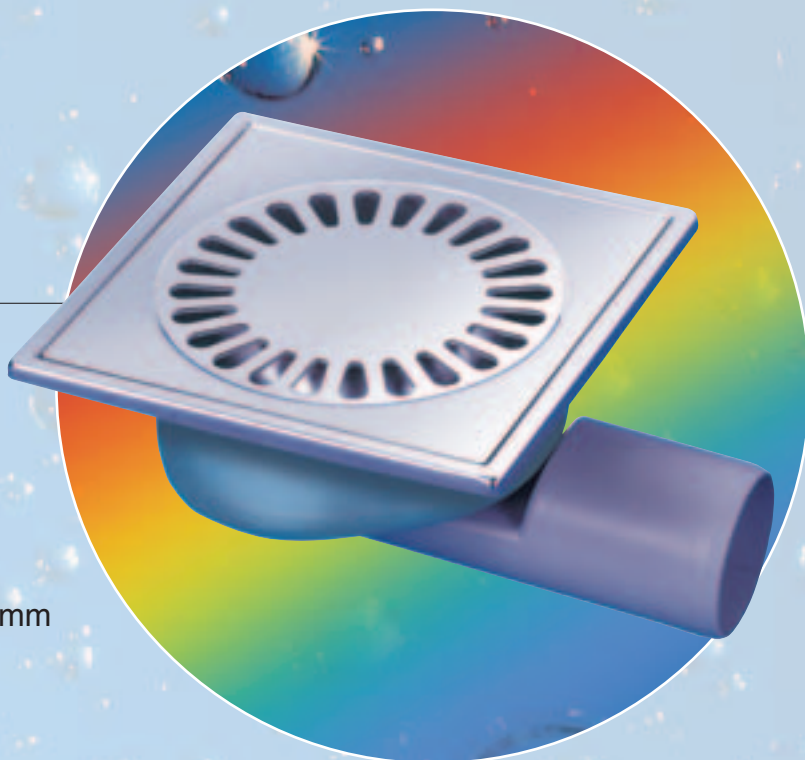

#### nr. 2915V

- idem, met vastgeschroefd rooster

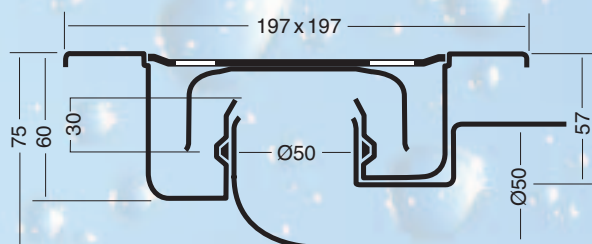

### rvs put

#### nr. 2920V (standaard met vastgeschroefd rooster)

- rvs 304 puthuis + klo krooster
- oppervlak gepolijst
- als zijuitlaat bijgeleverde ABS adapter insteken
- als onderuitlaat PP of PVC buis Ø 50 mm insteken
- kap. 30 liter per minuut



# EXCLUSIEVE DOUCHEPUTTEN

## MET HOGE AFVOERCAPACITEIT

### rvs put

#### nr. 15075

- rvs 304
- vastgeschroefd rooster  
49 x □ 8 mm
- in hoogte verstelbaar
- kap. 45 liter per minuut
- ook met flens  
leverbaar

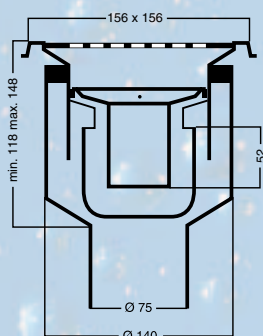

#### nr. 15050

- idem, uitlaat Ø 50 mm

#### nr. 5075

- idem, met "O"-rooster

#### nr. 5050

- idem, met "O"-rooster

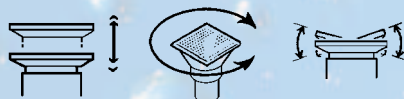

### rvs put

#### nr. 11075

- rvs 304
- vastgeschroefd rooster  
49 x □ 8 mm
- in hoogte verstelbaar
- kap 45 liter per minuut
- ook met flens leverbaar

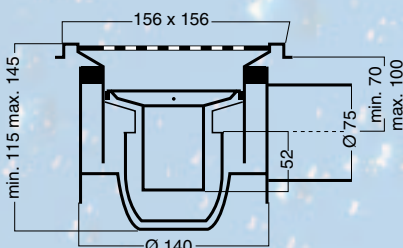

#### nr. 11050

- idem, uitlaat Ø 50 mm

#### nr. 1075

- idem, met "O"-rooster

#### nr. 1050

- idem, met "O"-rooster

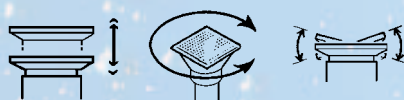

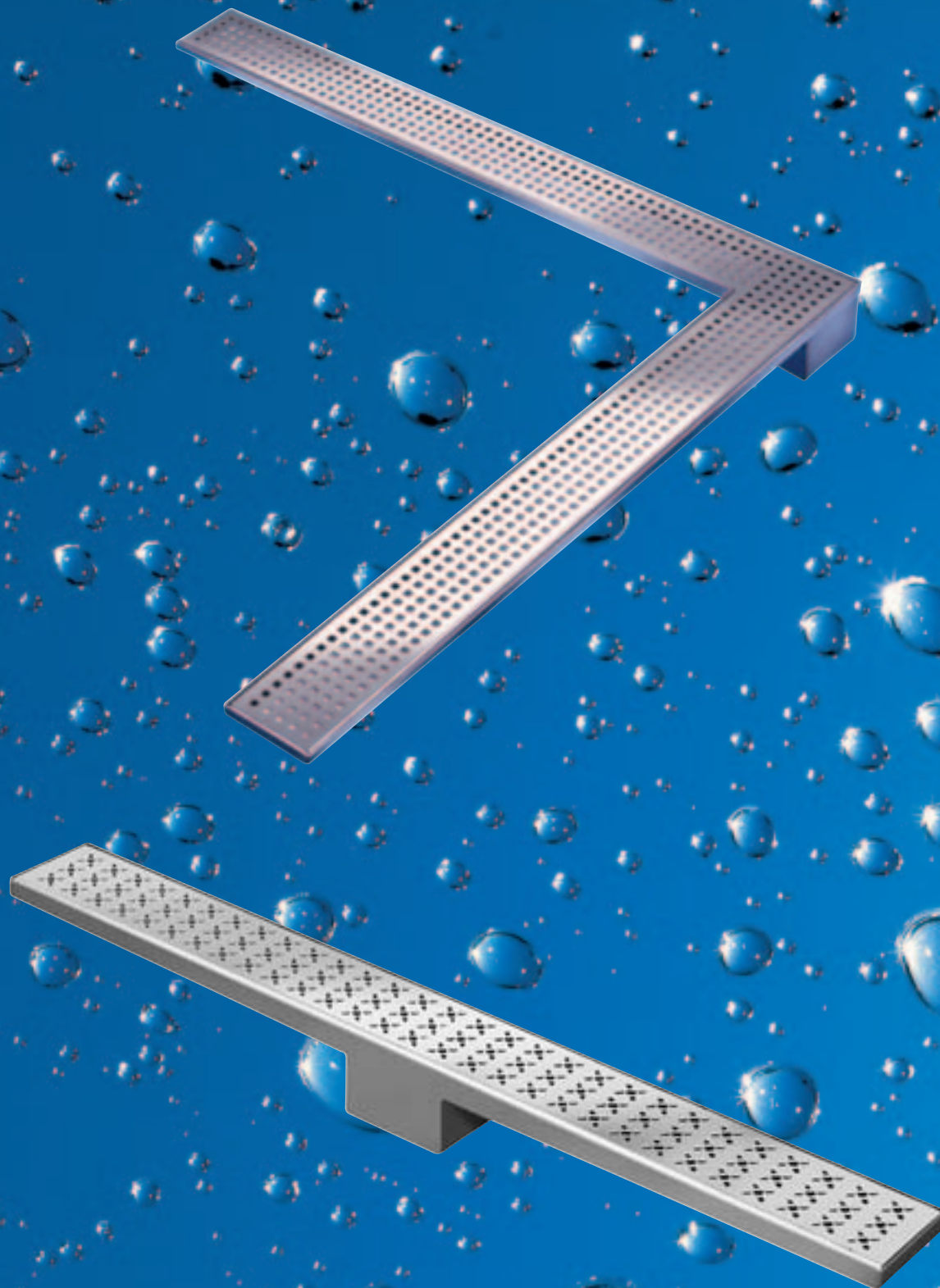

# VAN DEN BERG

## AFVOERPUTTEN BV



Koperstraat 19, 8211 AK • Postbus 74, 8200 AB Lelystad • Holland  
Telefoon: (0320) 22 61 57, Telefax: (0320) 24 40 39  
Internet: [www.vandenbergafoerputten.nl](http://www.vandenbergafoerputten.nl)  
e-mail: [info@vandenbergafoerputten.nl](mailto:info@vandenbergafoerputten.nl)